

Karta katalogowa | Numer produktu: 280-551

złączka trzypiętrowa; złączka przelotowa/przelotowa/przelotowa; na szynę TS 35 x 15 i 35 x 7,5; 2,5 mm²; CAGE CLAMP®; 2,50 mm²; niebieski/niebieski /niebieski

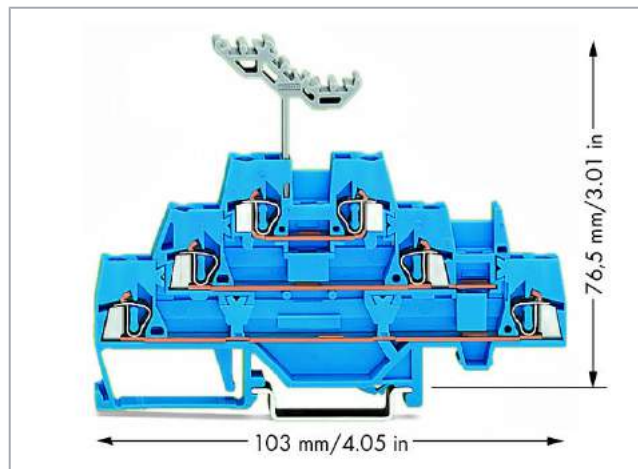

www.wago.com/280-551

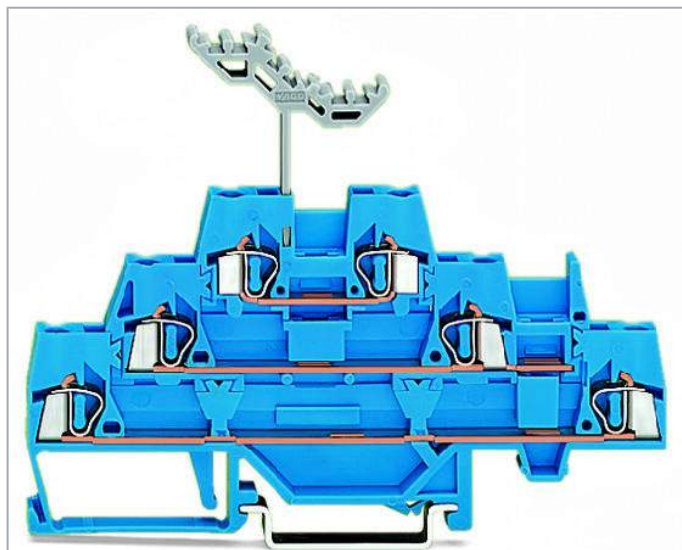

i Ilustracja odbiega od rzeczywistego wyglądu artykułu.

RoHS Compliant

[BOMcheck.net](https://www.bomcheck.net)

Dokonywanie zmian zastrzeżone. Należy stosować się do dokumentacji technicznej produktów.

WAGO ELWAG sp. z o. o.
ul. Piękna 58 a
50-506 Wrocław
Tel.: +48 71 3602972 | Fax: +48 71 3602999
Email: wago.elwag@wago.com

Masz pytania dotyczące naszych produktów?
Jesteśmy do Twojej dyspozycji pod numerem telefonu +49 (571) 887-44222.

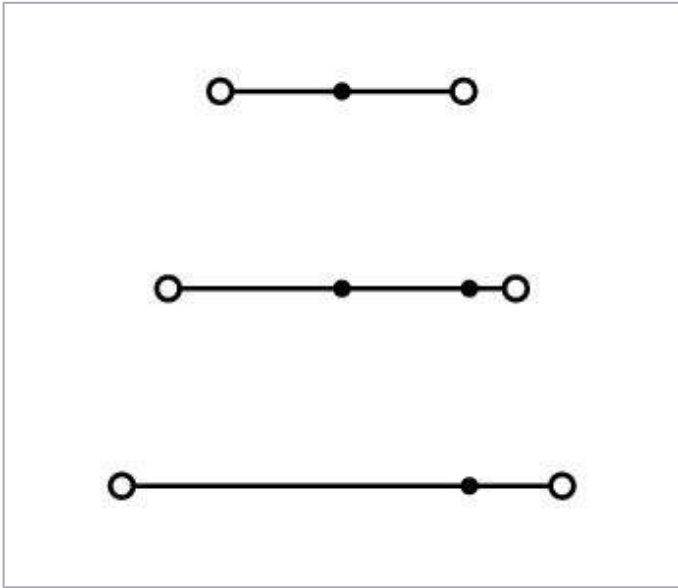

Opis artykułu

wskazówka:

Podłączanie przewodów aluminiowych

Złączki WAGO z zaciskiem sprężynowym umożliwiają również podłączanie jednodrutowych przewodów aluminiowych o przekroju do 4 mm², przy zastosowaniu pasty stykowej Alu-Plus.

Zalety pasty stykowej Alu-Plus:

- Likwiduje automatycznie warstwę tlenków w momencie zakleszczenia przewodu
- Zapobiega ponownemu utlenieniu miejsca styku
- Zapobiega korozji elektrolitycznej pomiędzy przewodami aluminiowymi i miedzianymi (w obrębie jednej złączki)
- Zapewnia długotrwałą ochronę antykorozyjną

W przypadku połączeń sprężynowych z zastosowaniem techniki zacisku CAGE CLAMP® **przewód aluminiowy należy oczyścić**, a bezpośrednio potem podłączyć do zacisku wypełnionego pastą stykową „Alu-Plus”.

Pastę stykową Alu-Plus WAGO można także przed podłączeniem **dotatkowo** nałożyć na całą powierzchnię przewodu aluminiowego.

Należy ponadto pamiętać o dostosowaniu prądów znamionowych do mniejszej obciążalności prądowej przewodów aluminiowych wg następującej zależności:

2,5 mm² = 16 A

4 mm² = 22 A

Data

Dane elektryczne

Dokonywanie zmian zastrzeżone. Należy stosować się do dokumentacji technicznej produktów.

WAGO ELWAG sp. z o. o.
ul. Piękna 58 a
50-506 Wrocław
Tel.: +48 71 3602972 | Fax: +48 71 3602999
Email: wago.elwag@wago.com

Masz pytania dotyczące naszych produktów?
Jesteśmy do Twojej dyspozycji pod numerem telefonu +49 (571) 887-44222.



Parametry znamionowe zgodnie z IEC/EN 60664-1

parametry znamionowe zgodnie z	IEC/EN 60947-7-1
napięcie znamionowe (III / 3)	500 V
napięcie znamionowe udarowe (III / 3)	6 kV
prąd znamionowy	20 A
legenda parametrów znamionowych	(III/3) ≙ kategoria przepięć III/stopień zanieczyszczenia 3

Parametry zacisku

technika podłączania przewodu	CAGE CLAMP®
rodzaj montażu	przyrząd montażowy
materiał podłączanego przewodu	miedź aluminium
przewód jednodrutowy	0,08 ... 2,5 mm ² / 28 ... 12 AWG
przewód linkowy	0,08 ... 2,5 mm ² / 28 ... 12 AWG
dł. odizolowania przewodu	8 ... 9 mm / 0.31 ... 0.35 cal
łączna liczba zacisków	6
łączna liczba potencjałów	3
liczba poziomów	3
rodzaj oprzewodowania	oprzewodowanie od czoła
wskazówka dot. przekroju przewodu	12 AWG: THHN, THWN

Wymiary

szerokość	5 mm / 0.197 inch
wysokość od górnej krawędzi szyny	76,5 mm / 3.012 inch
głębokość	103 mm / 4.055 inch

Dane mechaniczne

konstrukcja	konstrukcja pozioma
rodzaj montażu	Szyna montażowa TS 35
płaszczyzna opisu	opis na środku

Dane materiałowe

kolor	niebieski/niebieski/niebieski
materiał izolacyjny	Poliamid (PA66)
obciążenie ogniowe	0,282 MJ
masa	17,7 g



Dokonywanie zmian zastrzeżone. Należy stosować się do dokumentacji technicznej produktów.

Dane handlowe





Grupa produktów	1 (Rail Mounted Terminal Blocks)
rodzaju opakowania	BOX
Kraj pochodzenia	DE
GTIN	4044918543316
Nr taryfy celnej	85369010000

Aprobaty / certyfikaty

Regulacje krajowe

Logo	Aprobata	Norma	Nazwa aprobaty
	CCA DEKRA Certification B.V.	EN 60947	2157201.01
	CSA DEKRA Certification B.V.	C22.2	1536071

Aprobaty Przemysł morski

Logo	Aprobata	Norma	Nazwa aprobaty
	ABS American Bureau of Shipping	EN 60947	20- HG1941090- PDA
	BV Bureau Veritas S.A.	EN 60947	07436/E0 BV
	DNV GL Det Norske Veritas, Germanischer Lloyd	-	TAE00001V2
	LR Lloyds Register	EN 60947	91/20112 (E9)

Aprobaty UL

Dokonywanie zmian zastrzeżone. Należy stosować się do dokumentacji technicznej produktów.

WAGO ELWAG sp. z o. o.
ul. Piękna 58 a
50-506 Wrocław
Tel.: +48 71 3602972 | Fax: +48 71 3602999
Email: wago.elwag@wago.com







Masz pytania dotyczące naszych produktów?
Jesteśmy do Twojej dyspozycji pod numerem telefonu +49 (571) 887-44222.

Logo	Aprobata	Norma	Nazwa aprobaty
	UR Underwriters Laboratories Inc.	UL 1059	20190731- E45172

Przeciwzłacze

Powiązane produkty















Carrier rail

	Nr kat.: 210-112 stalowa szyna montażowa; 35 x 7,5 mm; gr. 1 mm; dł. 2 m; z perforacją; zgodnie z EN 60715; szer. otworu 25 mm; rozstaw otworów 36 mm	www.wago.com/210-112
	Nr kat.: 210-113 Steel carrier rail; 35 x 7.5 mm; 1 mm thick; 2 m long; unslotted; according to EN 60715	www.wago.com/210-113
	Nr kat.: 210-114 stalowa szyna montażowa; 35 x 15 mm; gr. 1,5 mm; dł. 2 m; bez perforacji; wg EN 60715	www.wago.com/210-114
	Nr kat.: 210-115 stalowa szyna montażowa; 35 x 7,5 mm; gr. 1 mm; dł. 2 m; z perforacją; zgodnie z EN 60715; szer. otworu 18 mm; rozstaw otworów 25 mm	www.wago.com/210-115
	Nr kat.: 210-118 stalowa szyna montażowa; 35 x 15 mm; gr. 2,3 mm; dł. 2 m; bez perforacji; zgodnie z EN 60715	www.wago.com/210-118
	Nr kat.: 210-196 alumiowa szyna montażowa; 35 x 8,2 mm; gr. 1,6 mm; dł. 2 m; bez perforacji; wg EN 60715; srebrny	www.wago.com/210-196
	Nr kat.: 210-197 stalowa szyna montażowa; 35 x 15 mm; gr. 1,5 mm; dł. 2 m; z perforacją; wg EN 60715	www.wago.com/210-197
	Nr kat.: 210-198	













Dokonywanie zmian zastrzeżone. Należy stosować się do dokumentacji technicznej produktów.

WAGO ELWAG sp. z o. o.
ul. Piękna 58 a
50-506 Wrocław
Tel.: +48 71 3602972 | Fax: +48 71 3602999
Email: wago.elwag@wago.com

Masz pytania dotyczące naszych produktów?
Jesteśmy do Twojej dyspozycji pod numerem telefonu +49 (571) 887-44222.

	miedziana szyna montażowa; 35 x 15 mm; gr. 2,3 mm; dł. 2 m; bez perforacji; zgodnie z EN 60715; miedziany	www.wago.com/210-198
	Nr kat.: 210-504 stalowa szyna montażowa; 35 x 7,5 mm; gr. 1 mm; dł. 2 m; z perforacją; cynkowana metodą ogniową ciąglą; zgodnie z EN 60715	www.wago.com/210-504
	Nr kat.: 210-505 stalowa szyna montażowa; 35 x 7,5 mm; gr. 1 mm; dł. 2 m; bez perforacji; cynkowana metodą ogniową ciąglą; zgodnie z EN 60715	www.wago.com/210-505
	Nr kat.: 210-506 stalowa szyna montażowa; 35 x 15 mm; gr. 1,5 mm; dł. 2 m; bez perforacji; cynkowana metodą ogniową ciąglą; wg EN 60715	www.wago.com/210-506
	Nr kat.: 210-508 stalowa szyna montażowa; 35 x 15 mm; gr. 1,5 mm; dł. 2 m; z perforacją; cynkowana metodą ogniową ciąglą; wg EN 60715	www.wago.com/210-508
Male plug		
	Nr kat.: 231-162/003-000 Wtyk do złączek listwowych; 1.2 x 1.2 mm pins; konstrukcja prosta; raster 5 mm; 2-bieg.; szara	www.wago.com/231-162/003-000
	Nr kat.: 231-163/003-000 Wtyk do złączek listwowych; 1.2 x 1.2 mm pins; konstrukcja prosta; raster 5 mm; 3-bieg.; szara	www.wago.com/231-163/003-000
	Nr kat.: 231-164/003-000 Wtyk do złączek listwowych; 1.2 x 1.2 mm pins; konstrukcja prosta; raster 5 mm; 4-bieg.; szara	www.wago.com/231-164/003-000
	Nr kat.: 231-165/003-000 Wtyk do złączek listwowych; 1.2 x 1.2 mm pins; konstrukcja prosta; raster 5 mm; 5-bieg.; szara	www.wago.com/231-165/003-000
	Nr kat.: 231-166/003-000 Wtyk do złączek listwowych; 1.2 x 1.2 mm pins; konstrukcja prosta; raster 5 mm; 6-bieg.; szara	www.wago.com/231-166/003-000
	Nr kat.: 231-167/003-000 Wtyk do złączek listwowych; 1.2 x 1.2 mm pins; konstrukcja prosta; raster 5 mm; 7-bieg.; szara	www.wago.com/231-167/003-000
	Nr kat.: 231-168/003-000 Wtyk do złączek listwowych; 1.2 x 1.2 mm pins; konstrukcja prosta; raster 5 mm; 8-bieg.; szara	www.wago.com/231-168/003-000
	Nr kat.: 231-169/003-000 Wtyk do złączek listwowych; 1.2 x 1.2 mm pins; konstrukcja prosta; raster 5 mm; 9-bieg.; szara	www.wago.com/231-169/003-000
	Nr kat.: 231-170/003-000 Wtyk do złączek listwowych; 1.2 x 1.2 mm pins; konstrukcja prosta; raster 5 mm; 10-bieg.; szara	www.wago.com/231-170/003-000

Dokonywanie zmian zastrzeżone. Należy stosować się do dokumentacji technicznej produktów.

	Nr kat.: 231-171/003-000 Wtyk do złączek listwowych; 1.2 x 1.2 mm pins; konstrukcja prosta; raster 5 mm; 11-bieg.; szara	www.wago.com/231-171/003-000
	Nr kat.: 231-172/003-000 Wtyk do złączek listwowych; 1.2 x 1.2 mm pins; konstrukcja prosta; raster 5 mm; 12-bieg.; szara	www.wago.com/231-172/003-000
	Nr kat.: 231-176/003-000 Wtyk do złączek listwowych; 1.2 x 1.2 mm pins; konstrukcja prosta; raster 5 mm; 16-bieg.; szara	www.wago.com/231-176/003-000
	Nr kat.: 231-180/003-000 Wtyk do złączek listwowych; 1.2 x 1.2 mm pins; konstrukcja prosta; raster 5 mm; 20-bieg.; szara	www.wago.com/231-180/003-000
	Nr kat.: 721-162/003-000 Wtyk do złączek listwowych; 1.2 x 1.2 mm pins; konstrukcja prosta; 100% ochrony przed błędnym wetknięciem; raster 5 mm; 2-bieg.; jasnoszary	www.wago.com/721-162/003-000
	Nr kat.: 721-163/003-000 Wtyk do złączek listwowych; 1.2 x 1.2 mm pins; konstrukcja prosta; 100% ochrony przed błędnym wetknięciem; raster 5 mm; 3-bieg.; jasnoszary	www.wago.com/721-163/003-000
	Nr kat.: 721-164/003-000 Wtyk do złączek listwowych; 1.2 x 1.2 mm pins; konstrukcja prosta; 100% ochrony przed błędnym wetknięciem; raster 5 mm; 4-bieg.; jasnoszary	www.wago.com/721-164/003-000
	Nr kat.: 721-165/003-000 Wtyk do złączek listwowych; 1.2 x 1.2 mm pins; konstrukcja prosta; 100% ochrony przed błędnym wetknięciem; raster 5 mm; 5-bieg.; jasnoszary	www.wago.com/721-165/003-000
	Nr kat.: 721-166/003-000 Wtyk do złączek listwowych; 1.2 x 1.2 mm pins; konstrukcja prosta; 100% ochrony przed błędnym wetknięciem; raster 5 mm; 6-bieg.; jasnoszary	www.wago.com/721-166/003-000
	Nr kat.: 721-167/003-000 Wtyk do złączek listwowych; 1.2 x 1.2 mm pins; konstrukcja prosta; 100% ochrony przed błędnym wetknięciem; raster 5 mm; 7-bieg.; jasnoszary	www.wago.com/721-167/003-000
	Nr kat.: 721-168/003-000 Wtyk do złączek listwowych; 1.2 x 1.2 mm pins; konstrukcja prosta; 100% ochrony przed błędnym wetknięciem; raster 5 mm; 8-bieg.; jasnoszary	www.wago.com/721-168/003-000
	Nr kat.: 721-169/003-000 Wtyk do złączek listwowych; 1.2 x 1.2 mm pins; konstrukcja prosta; 100% ochrony przed błędnym wetknięciem; raster 5 mm; 9-bieg.; jasnoszary	www.wago.com/721-169/003-000
	Nr kat.: 721-170/003-000 Wtyk do złączek listwowych; 1.2 x 1.2 mm pins; konstrukcja prosta; 100% ochrony przed błędnym wetknięciem; raster 5 mm; 10-bieg.; jasnoszary	www.wago.com/721-170/003-000

Dokonywanie zmian zastrzeżone. Należy stosować się do dokumentacji technicznej produktów.

**Nr kat.: 721-171/003-000**

Wtyk do złączek listwowych; 1.2 x 1.2 mm pins; konstrukcja prosta; 100% ochrony przed błędnym wetknięciem; raster 5 mm; 11-bieg.; jasnoszary

www.wago.com/721-171/003-000**Nr kat.: 721-172/003-000**

Wtyk do złączek listwowych; 1.2 x 1.2 mm pins; konstrukcja prosta; 100% ochrony przed błędnym wetknięciem; raster 5 mm; 12-bieg.; jasnoszary

www.wago.com/721-172/003-000**Nr kat.: 721-173/003-000**

Wtyk do złączek listwowych; 1.2 x 1.2 mm pins; konstrukcja prosta; 100% ochrony przed błędnym wetknięciem; raster 5 mm; 13-bieg.; jasnoszary

www.wago.com/721-173/003-000**Nr kat.: 721-174/003-000**

Wtyk do złączek listwowych; 1.2 x 1.2 mm pins; konstrukcja prosta; 100% ochrony przed błędnym wetknięciem; raster 5 mm; 14-bieg.; jasnoszary

www.wago.com/721-174/003-000**Nr kat.: 721-175/003-000**

Wtyk do złączek listwowych; 1.2 x 1.2 mm pins; konstrukcja prosta; 100% ochrony przed błędnym wetknięciem; raster 5 mm; 15-bieg.; jasnoszary

www.wago.com/721-175/003-000**Nr kat.: 721-176/003-000**

Wtyk do złączek listwowych; 1.2 x 1.2 mm pins; konstrukcja prosta; 100% ochrony przed błędnym wetknięciem; raster 5 mm; 16-bieg.; jasnoszary

www.wago.com/721-176/003-000**Nr kat.: 721-180/003-000**

Wtyk do złączek listwowych; 1.2 x 1.2 mm pins; konstrukcja prosta; 100% ochrony przed błędnym wetknięciem; raster 5 mm; 20-bieg.; jasnoszary

www.wago.com/721-180/003-000**Marking accessories****Nr kat.: 2009-115**

WMB-Inline; for Smart Printer; 1500 pieces on roll; stretchable 5 - 5.2 mm; plain; snap-on type; white

www.wago.com/2009-115**Nr kat.: 2009-115/000-002**

WMB-Inline; for Smart Printer; 1500 pieces on roll; stretchable 5 - 5.2 mm; plain; snap-on type; yellow

www.wago.com/2009-115/000-002**Nr kat.: 2009-115/000-006**

WMB-Inline; for Smart Printer; 1500 pieces on roll; stretchable 5 - 5.2 mm; plain; snap-on type; blue

www.wago.com/2009-115/000-006**Nr kat.: 2009-115/000-007**

WMB-Inline; for Smart Printer; 1500 pieces on roll; stretchable 5 - 5.2 mm; plain; snap-on type; gray

www.wago.com/2009-115/000-007**Nr kat.: 2009-115/000-012**















WMB-Inline; for Smart Printer; 1500 pieces on roll; stretchable 5 - 5.2 mm; plain; snap-on type; orange

www.wago.com/2009-115/000-012**Nr kat.: 2009-115/000-017**

WMB-Inline; for Smart Printer; 1500 pieces on roll; stretchable 5 - 5.2 mm; plain; snap-on type; light green

www.wago.com/2009-115/000-017

Dokonywanie zmian zastrzeżone. Należy stosować się do dokumentacji technicznej produktów.

	Nr kat.: 2009-115/000-023 WMB-Inline; for Smart Printer; 1500 pieces on roll; stretchable 5 - 5.2 mm; plain; snap-on type; green	www.wago.com/2009-115/000-023
	Nr kat.: 2009-115/000-024 WMB-Inline; for Smart Printer; 1500 pieces on roll; stretchable 5 - 5.2 mm; plain; snap-on type; violet	www.wago.com/2009-115/000-024
	Nr kat.: 793-501 tabliczka z oznacznikami WMB; jako karta; nierozciągalne; bez nadruku; do montażu zatrzaskowego; biały	www.wago.com/793-501
	Nr kat.: 793-501/000-002 tabliczka z oznacznikami WMB; jako karta; nierozciągalne; bez nadruku; do montażu zatrzaskowego; żółty	www.wago.com/793-501/000-002
	Nr kat.: 793-501/000-005 tabliczka z oznacznikami WMB; jako karta; nierozciągalne; bez nadruku; do montażu zatrzaskowego; czerwona	www.wago.com/793-501/000-005
	Nr kat.: 793-501/000-006 tabliczka z oznacznikami WMB; jako karta; nierozciągalne; bez nadruku; do montażu zatrzaskowego; niebieski	www.wago.com/793-501/000-006
	Nr kat.: 793-501/000-007 tabliczka z oznacznikami WMB; jako karta; nierozciągalne; bez nadruku; do montażu zatrzaskowego; szara	www.wago.com/793-501/000-007
	Nr kat.: 793-501/000-012 tabliczka z oznacznikami WMB; jako karta; nierozciągalne; bez nadruku; do montażu zatrzaskowego; pomarańczowa	www.wago.com/793-501/000-012
	Nr kat.: 793-501/000-017 tabliczka z oznacznikami WMB; jako karta; nierozciągalne; bez nadruku; do montażu zatrzaskowego; jasnozielony	www.wago.com/793-501/000-017
	Nr kat.: 793-501/000-023 tabliczka z oznacznikami WMB; jako karta; nierozciągalne; bez nadruku; do montażu zatrzaskowego; zielony	www.wago.com/793-501/000-023
	Nr kat.: 793-501/000-024 tabliczka z oznacznikami WMB; jako karta; nierozciągalne; bez nadruku; do montażu zatrzaskowego; fioletowy	www.wago.com/793-501/000-024
	Nr kat.: 793-5501 tabliczka z oznacznikami WMB; jako karta; do złączek o szer. 5 - 17,5 mm; rozciągalne z 5 mm do 5,2 mm; bez nadruku; do montażu zatrzaskowego; biały	www.wago.com/793-5501
	Nr kat.: 793-5501/000-002 tabliczka z oznacznikami WMB; jako karta; do złączek o szer. 5 - 17,5 mm; rozciągalne z 5 mm do 5,2 mm; bez nadruku; do montażu zatrzaskowego; żółty	www.wago.com/793-5501/000-002
	Nr kat.: 793-5501/000-005 tabliczka z oznacznikami WMB; jako karta; do złączek o szer. 5 - 17,5 mm; rozciągalne z 5 mm do 5,2 mm; bez nadruku; do montażu zatrzaskowego; czerwona	www.wago.com/793-5501/000-005

Dokonywanie zmian zastrzeżone. Należy stosować się do dokumentacji technicznej produktów.

WAGO ELWAG sp. z o. o.
ul. Piękna 58 a
50-506 Wrocław
Tel.: +48 71 3602972 | Fax: +48 71 3602999
Email: wago.elwag@wago.com

Masz pytania dotyczące naszych produktów?
Jesteśmy do Twojej dyspozycji pod numerem telefonu +49 (571) 887-44222.

**Nr kat.: 793-5501/000-006**

tabliczka z oznacznikami WMB; jako karta; do złączek o szer. 5 - 17,5 mm; rozciągalne z 5 mm do 5,2 mm; bez nadruku; do montażu zatrzaskowego; niebieski

www.wago.com/793-5501/000-006**Nr kat.: 793-5501/000-007**

tabliczka z oznacznikami WMB; jako karta; do złączek o szer. 5 - 17,5 mm; rozciągalne z 5 mm do 5,2 mm; bez nadruku; do montażu zatrzaskowego; szara

www.wago.com/793-5501/000-007**Nr kat.: 793-5501/000-012**

tabliczka z oznacznikami WMB; jako karta; do złączek o szer. 5 - 17,5 mm; rozciągalne z 5 mm do 5,2 mm; bez nadruku; do montażu zatrzaskowego; pomarańczowa

www.wago.com/793-5501/000-012**Nr kat.: 793-5501/000-017**

tabliczka z oznacznikami WMB; jako karta; do złączek o szer. 5 - 17,5 mm; rozciągalne z 5 mm do 5,2 mm; bez nadruku; do montażu zatrzaskowego; zielony

www.wago.com/793-5501/000-017**Nr kat.: 793-5501/000-023**

tabliczka z oznacznikami WMB; jako karta; do złączek o szer. 5 - 17,5 mm; rozciągalne z 5 mm do 5,2 mm; bez nadruku; do montażu zatrzaskowego; jasnozielony

www.wago.com/793-5501/000-023**Nr kat.: 793-5501/000-024**

tabliczka z oznacznikami WMB; jako karta; do złączek o szer. 5 - 17,5 mm; rozciągalne z 5 mm do 5,2 mm; bez nadruku; do montażu zatrzaskowego; fioletowy

www.wago.com/793-5501/000-024**Jumper****Nr kat.: 210-103**

łańcuchowy mostek przewodowy; z izolacją; czarny

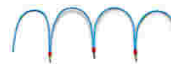
www.wago.com/210-103**Nr kat.: 210-123**

łańcuchowy mostek przewodowy; z izolacją; niebieski

www.wago.com/210-123**Nr kat.: 280-402**

mostek; z izolacją; szara

www.wago.com/280-402**Nr kat.: 280-409**

mostek; z izolacją; szara

www.wago.com/280-409**Nr kat.: 280-482**

mostek; 2-tor.; z izolacją; szara

www.wago.com/280-482**Nr kat.: 280-483**

mostek; 3-tor.; z izolacją; szara

www.wago.com/280-483**Nr kat.: 280-484**

mostek; 4-tor.; z izolacją; szara

www.wago.com/280-484**Nr kat.: 280-485**

mostek; 5-tor.; z izolacją; szara

www.wago.com/280-485**Nr kat.: 280-490**

mostek; 10-tor.; z izolacją; szara

www.wago.com/280-490

Dokonywanie zmian zastrzeżone. Należy stosować się do dokumentacji technicznej produktów.

WAGO ELWAG sp. z o. o.

ul. Piękna 58 a















50-506 Wrocław

Tel.: +48 71 3602972 | Fax: +48 71 3602999

Email: wago.elwag@wago.com

Masz pytania dotyczące naszych produktów?



Jesteśmy do Twojej dyspozycji pod numerem telefonu +49 (571) 887-44222.

	Nr kat.: 280-492 mostek; 2-tor.; z izolacją; szara	www.wago.com/280-492
	Nr kat.: 281-421 Mostki pionowe; z izolacją; szara	www.wago.com/281-421
	Nr kat.: 709-110 łańcuchowy mostek przewodowy; 2,5 mm ² ; z izolacją; czarny	www.wago.com/709-110
	Nr kat.: 709-111 łańcuchowy mostek przewodowy; 2,5 mm ² ; z izolacją; czarny	www.wago.com/709-111
	Nr kat.: 709-112 łańcuchowy mostek przewodowy; 2,5 mm ² ; z izolacją; czarny	www.wago.com/709-112
	Nr kat.: 780-452 Mostki omijające; z 1 na 2; z izolacją; szara	www.wago.com/780-452
	Nr kat.: 780-453 Mostki omijające; z 1 na 3; z izolacją; szara	www.wago.com/780-453
	Nr kat.: 780-454 Mostki omijające; z 1 na 4; z izolacją; szara	www.wago.com/780-454
	Nr kat.: 780-455 Mostki omijające; z 1 na 5; z izolacją; szara	www.wago.com/780-455
	Nr kat.: 780-456 Mostki omijające; z 1 na 6; z izolacją; szara	www.wago.com/780-456
	Nr kat.: 780-457 Mostki omijające; z 1 na 7; z izolacją; szara	www.wago.com/780-457
	Nr kat.: 780-458 Mostki omijające; z 1 na 8; z izolacją; szara	www.wago.com/780-458
check		
	Nr kat.: 249-141 Wtykany moduł pomiarowy typu L; do montażu zatraskowego; ze sprężynującym bolcem stykowym; Moduł wewnętrzny; 1,50 mm ² ; szara	www.wago.com/249-141
	Nr kat.: 249-142 Ustalający moduł pomiarowy typu L; do montażu zatraskowego; ze stałym bolcem stykowym; moduł zewnętrzny; 1,50 mm ² ; szara	www.wago.com/249-142
ferrule		
	Nr kat.: 216-101 tulejka przewodowa; tulejka dla 0,5 mm ² / AWG 22; bez kołnierza z tworzywa; cynowana galwanicznie	www.wago.com/216-101
	Nr kat.: 216-102 tulejka przewodowa; tulejka dla 0,75 mm ² / AWG 20; bez kołnierza z tworzywa; cynowana galwanicznie	www.wago.com/216-102
	Nr kat.: 216-103 tulejka przewodowa; tulejka dla 1 mm ² / AWG 18; bez kołnierza z tworzywa; cynowana galwanicznie	www.wago.com/216-103

Dokonywanie zmian zastrzeżone. Należy stosować się do dokumentacji technicznej produktów.

WAGO ELWAG sp. z o. o.
ul. Piękna 58 a
50-506 Wrocław
Tel.: +48 71 3602972 | Fax: +48 71 3602999
Email: wago.elwag@wago.com













Masz pytania dotyczące naszych produktów?
Jesteśmy do Twojej dyspozycji pod numerem telefonu +49 (571) 887-44222.

	Nr kat.: 216-104 tulejka przewodowa; tulejka dla 1,5 mm ² / AWG 16; bez kołnierza z tworzywa; cynowana galwanicznie	www.wago.com/216-104
	Nr kat.: 216-201 tulejka przewodowa; Tulejka do 0,5 mm ² /AWG 20; z kołnierzem z tworzywa; cynowana galwanicznie; biała	www.wago.com/216-201
	Nr kat.: 216-202 tulejka przewodowa; Tulejka do 0,75 mm ² /AWG 18; z kołnierzem z tworzywa; cynowana galwanicznie; szara	www.wago.com/216-202
	Nr kat.: 216-203 tulejka przewodowa; tulejka dla 1 mm ² / AWG 18; z kołnierzem z tworzywa; cynowana galwanicznie; czerwona	www.wago.com/216-203
	Nr kat.: 216-204 tulejka przewodowa; tulejka dla 1,5 mm ² / AWG 16; z kołnierzem z tworzywa; cynowana galwanicznie; czarny	www.wago.com/216-204
	Nr kat.: 216-301 tulejka przewodowa; tulejka dla 0,25 mm ² / AWG 24; z kołnierzem z tworzywa; cynowana galwanicznie; żółty	www.wago.com/216-301
	Nr kat.: 216-302 tulejka przewodowa; Tulejka do 0,34 mm ² /AWG 22; z kołnierzem z tworzywa; cynowana galwanicznie; zielony	www.wago.com/216-302
Female plug		
	Nr kat.: 232-132/005-000 gniazda do złączek listwowych; 0.6 x 1 mm pins; konstrukcja prosta; raster 5 mm; 2-bieg.; szara	www.wago.com/232-132/005-000
	Nr kat.: 232-132/005-000/039-000 gniazda do złączek listwowych; 0.6 x 1 mm pins; konstrukcja prosta; Zaczep ryglujący; raster 5 mm; 2-bieg.; szara	www.wago.com/232-132/005-000/039-000
	Nr kat.: 232-133/005-000 gniazda do złączek listwowych; 0.6 x 1 mm pins; konstrukcja prosta; raster 5 mm; 3-bieg.; szara	www.wago.com/232-133/005-000
	Nr kat.: 232-133/005-000/039-000 gniazda do złączek listwowych; 0.6 x 1 mm pins; konstrukcja prosta; Zaczep ryglujący; raster 5 mm; 3-bieg.; szara	www.wago.com/232-133/005-000/039-000
	Nr kat.: 232-134/005-000 gniazda do złączek listwowych; 0.6 x 1 mm pins; konstrukcja prosta; raster 5 mm; 4-bieg.; szara	www.wago.com/232-134/005-000
	Nr kat.: 232-134/005-000/039-000 gniazda do złączek listwowych; 0.6 x 1 mm pins; konstrukcja prosta; Zaczep ryglujący; raster 5 mm; 4-bieg.; szara	www.wago.com/232-134/005-000/039-000
	Nr kat.: 232-135/005-000 gniazda do złączek listwowych; 0.6 x 1 mm pins; konstrukcja prosta; raster 5 mm; 5-bieg.; szara	www.wago.com/232-135/005-000
	Nr kat.: 232-135/005-000/039-000	

Dokonywanie zmian zastrzeżone. Należy stosować się do dokumentacji technicznej produktów.

WAGO ELWAG sp. z o. o.
ul. Piękna 58 a
50-506 Wrocław
Tel.: +48 71 3602972 | Fax: +48 71 3602999
Email: wago.elwag@wago.com













Masz pytania dotyczące naszych produktów?
Jesteśmy do Twojej dyspozycji pod numerem telefonu +49 (571) 887-44222.

	gniazda do złączek listwowych; 0.6 x 1 mm pins; konstrukcja prosta; Zaczep ryglujący; raster 5 mm; 5-bieg.; szara	www.wago.com/232-135/005-000/039-000
	Nr kat.: 232-136/005-000 gniazda do złączek listwowych; 0.6 x 1 mm pins; konstrukcja prosta; raster 5 mm; 6-bieg.; szara	www.wago.com/232-136/005-000
	Nr kat.: 232-136/005-000/039-000 gniazda do złączek listwowych; 0.6 x 1 mm pins; konstrukcja prosta; Zaczep ryglujący; raster 5 mm; 6-bieg.; szara	www.wago.com/232-136/005-000/039-000
	Nr kat.: 232-137/005-000 gniazda do złączek listwowych; 0.6 x 1 mm pins; konstrukcja prosta; raster 5 mm; 7-bieg.; szara	www.wago.com/232-137/005-000
	Nr kat.: 232-137/005-000/039-000 gniazda do złączek listwowych; 0.6 x 1 mm pins; konstrukcja prosta; Zaczep ryglujący; raster 5 mm; 7-bieg.; szara	www.wago.com/232-137/005-000/039-000
	Nr kat.: 232-138/005-000 gniazda do złączek listwowych; 0.6 x 1 mm pins; konstrukcja prosta; raster 5 mm; 8-bieg.; szara	www.wago.com/232-138/005-000
	Nr kat.: 232-138/005-000/039-000 gniazda do złączek listwowych; 0.6 x 1 mm pins; konstrukcja prosta; Zaczep ryglujący; raster 5 mm; 8-bieg.; szara	www.wago.com/232-138/005-000/039-000
	Nr kat.: 232-139/005-000 gniazda do złączek listwowych; 0.6 x 1 mm pins; konstrukcja prosta; raster 5 mm; 9-bieg.; szara	www.wago.com/232-139/005-000
	Nr kat.: 232-139/005-000/039-000 gniazda do złączek listwowych; 0.6 x 1 mm pins; konstrukcja prosta; Zaczep ryglujący; raster 5 mm; 9-bieg.; szara	www.wago.com/232-139/005-000/039-000
	Nr kat.: 232-140/005-000 gniazda do złączek listwowych; 0.6 x 1 mm pins; konstrukcja prosta; raster 5 mm; 10-bieg.; szara	www.wago.com/232-140/005-000
	Nr kat.: 232-140/005-000/039-000 gniazda do złączek listwowych; 0.6 x 1 mm pins; konstrukcja prosta; Zaczep ryglujący; raster 5 mm; 10-bieg.; szara	www.wago.com/232-140/005-000/039-000
	Nr kat.: 232-142/005-000 gniazda do złączek listwowych; 0.6 x 1 mm pins; konstrukcja prosta; raster 5 mm; 12-bieg.; szara	www.wago.com/232-142/005-000
	Nr kat.: 232-142/005-000/039-000 gniazda do złączek listwowych; 0.6 x 1 mm pins; konstrukcja prosta; Zaczep ryglujący; raster 5 mm; 12-bieg.; szara	www.wago.com/232-142/005-000/039-000

Dokonywanie zmian zastrzeżone. Należy stosować się do dokumentacji technicznej produktów.

WAGO ELWAG sp. z o. o.
ul. Piękna 58 a
50-506 Wrocław
Tel.: +48 71 3602972 | Fax: +48 71 3602999
Email: wago.elwag@wago.com













Masz pytania dotyczące naszych produktów?
Jesteśmy do Twojej dyspozycji pod numerem telefonu +49 (571) 887-44222.

	Nr kat.: 232-146/005-000 gniazda do złączek listwowych; 0.6 x 1 mm pins; konstrukcja prosta; raster 5 mm; 16-bieg.; szara	www.wago.com/232-146/005-000
	Nr kat.: 232-146/005-000/039-000 gniazda do złączek listwowych; 0.6 x 1 mm pins; konstrukcja prosta; Zaczep ryglujący; raster 5 mm; 16-bieg.; szara	www.wago.com/232-146/005-000/039-000
	Nr kat.: 232-147/005-000/039-000 gniazda do złączek listwowych; 0.6 x 1 mm pins; konstrukcja prosta; Zaczep ryglujący; raster 5 mm; 17-bieg.; szara	www.wago.com/232-147/005-000/039-000
	Nr kat.: 232-150/005-000 gniazda do złączek listwowych; 0.6 x 1 mm pins; konstrukcja prosta; raster 5 mm; 20-bieg.; szara	www.wago.com/232-150/005-000
	Nr kat.: 232-150/005-000/039-000 gniazda do złączek listwowych; 0.6 x 1 mm pins; konstrukcja prosta; Zaczep ryglujący; raster 5 mm; 20-bieg.; szara	www.wago.com/232-150/005-000/039-000
	Nr kat.: 232-232/005-000 gniazda do złączek listwowych; 0.6 x 1 mm pins; konstrukcja kątowna; raster 5 mm; 2-bieg.; szara	www.wago.com/232-232/005-000
	Nr kat.: 232-232/005-000/039-000 gniazda do złączek listwowych; 0.6 x 1 mm pins; konstrukcja kątowna; Zaczep ryglujący; raster 5 mm; 2-bieg.; szara	www.wago.com/232-232/005-000/039-000
	Nr kat.: 232-233/005-000 gniazda do złączek listwowych; 0.6 x 1 mm pins; konstrukcja kątowna; raster 5 mm; 3-bieg.; szara	www.wago.com/232-233/005-000
	Nr kat.: 232-233/005-000/039-000 gniazda do złączek listwowych; 0.6 x 1 mm pins; konstrukcja kątowna; Zaczep ryglujący; raster 5 mm; 3-bieg.; szara	www.wago.com/232-233/005-000/039-000
	Nr kat.: 232-234/005-000 gniazda do złączek listwowych; 0.6 x 1 mm pins; konstrukcja kątowna; raster 5 mm; 4-bieg.; szara	www.wago.com/232-234/005-000
	Nr kat.: 232-234/005-000/039-000 gniazda do złączek listwowych; 0.6 x 1 mm pins; konstrukcja kątowna; Zaczep ryglujący; raster 5 mm; 4-bieg.; szara	www.wago.com/232-234/005-000/039-000
	Nr kat.: 232-235/005-000 gniazda do złączek listwowych; 0.6 x 1 mm pins; konstrukcja kątowna; raster 5 mm; 5-bieg.; szara	www.wago.com/232-235/005-000
	Nr kat.: 232-235/005-000/039-000 gniazda do złączek listwowych; 0.6 x 1 mm pins; konstrukcja kątowna; Zaczep ryglujący; raster 5 mm; 5-bieg.; szara	www.wago.com/232-235/005-000/039-000

Dokonywanie zmian zastrzeżone. Należy stosować się do dokumentacji technicznej produktów.

WAGO ELWAG sp. z o. o.
ul. Piękna 58 a
50-506 Wrocław
Tel.: +48 71 3602972 | Fax: +48 71 3602999
Email: wago.elwag@wago.com

Masz pytania dotyczące naszych produktów?
Jesteśmy do Twojej dyspozycji pod numerem telefonu +49 (571) 887-44222.

	Nr kat.: 232-236/005-000 gniazda do złączek listwowych; 0.6 x 1 mm pins; konstrukcja kątowna; raster 5 mm; 6-bieg.; szara	www.wago.com/232-236/005-000
	Nr kat.: 232-236/005-000/039-000 gniazda do złączek listwowych; 0.6 x 1 mm pins; konstrukcja kątowna; Zaczep ryglujący; raster 5 mm; 6-bieg.; szara	www.wago.com/232-236/005-000/039-000
	Nr kat.: 232-237/005-000 gniazda do złączek listwowych; 0.6 x 1 mm pins; konstrukcja kątowna; raster 5 mm; 7-bieg.; szara	www.wago.com/232-237/005-000
	Nr kat.: 232-238/005-000 gniazda do złączek listwowych; 0.6 x 1 mm pins; konstrukcja kątowna; raster 5 mm; 8-bieg.; szara	www.wago.com/232-238/005-000
	Nr kat.: 232-239/005-000 gniazda do złączek listwowych; 0.6 x 1 mm pins; konstrukcja kątowna; raster 5 mm; 9-bieg.; szara	www.wago.com/232-239/005-000
	Nr kat.: 232-240/005-000 gniazda do złączek listwowych; 0.6 x 1 mm pins; konstrukcja kątowna; raster 5 mm; 10-bieg.; szara	www.wago.com/232-240/005-000
	Nr kat.: 232-240/005-000/039-000 gniazda do złączek listwowych; 0.6 x 1 mm pins; konstrukcja kątowna; Zaczep ryglujący; raster 5 mm; 10-bieg.; szara	www.wago.com/232-240/005-000/039-000
	Nr kat.: 232-242/005-000 gniazda do złączek listwowych; 0.6 x 1 mm pins; konstrukcja kątowna; raster 5 mm; 12-bieg.; szara	www.wago.com/232-242/005-000
	Nr kat.: 232-242/005-000/039-000 gniazda do złączek listwowych; 0.6 x 1 mm pins; konstrukcja kątowna; Zaczep ryglujący; raster 5 mm; 12-bieg.; szara	www.wago.com/232-242/005-000/039-000
	Nr kat.: 232-246/005-000 gniazda do złączek listwowych; 0.6 x 1 mm pins; konstrukcja kątowna; raster 5 mm; 16-bieg.; szara	www.wago.com/232-246/005-000
	Nr kat.: 232-246/005-000/039-000 gniazda do złączek listwowych; 0.6 x 1 mm pins; konstrukcja kątowna; Zaczep ryglujący; raster 5 mm; 16-bieg.; szara	www.wago.com/232-246/005-000/039-000
	Nr kat.: 232-250/005-000 gniazda do złączek listwowych; 0.6 x 1 mm pins; konstrukcja kątowna; raster 5 mm; 20-bieg.; szara	www.wago.com/232-250/005-000
	Nr kat.: 232-250/005-000/039-000 gniazda do złączek listwowych; 0.6 x 1 mm pins; konstrukcja kątowna; Zaczep ryglujący; raster 5 mm; 20-bieg.; szara	www.wago.com/232-250/005-000/039-000

Dokonywanie zmian zastrzeżone. Należy stosować się do dokumentacji technicznej produktów.

WAGO ELWAG sp. z o. o.
ul. Piękna 58 a
50-506 Wrocław
Tel.: +48 71 3602972 | Fax: +48 71 3602999
Email: wago.elwag@wago.com

Masz pytania dotyczące naszych produktów?
Jesteśmy do Twojej dyspozycji pod numerem telefonu +49 (571) 887-44222.



Nr kat.: 232-732/005-000
gniazdo THT; 0.6 x 1.0 mm solder pin; szara

www.wago.com/232-732/005-000



Nr kat.: 232-733/005-000
gniazdo THT; 0.6 x 1.0 mm solder pin; szara

www.wago.com/232-733/005-000



Nr kat.: 232-734/005-000
gniazdo THT; 0.6 x 1.0 mm solder pin; szara

www.wago.com/232-734/005-000



Nr kat.: 232-734/005-000/039-000
gniazdo THT; 0.6 x 1.0 mm solder pin; szara

www.wago.com/232-734/005-000/039-000



Nr kat.: 232-735/005-000
gniazdo THT; 0.6 x 1.0 mm solder pin; szara

www.wago.com/232-735/005-000



Nr kat.: 232-735/005-000/039-000
gniazdo THT; 0.6 x 1.0 mm solder pin; szara

www.wago.com/232-735/005-000/039-000



Nr kat.: 232-736/005-000
gniazdo THT; 0.6 x 1.0 mm solder pin; szara

www.wago.com/232-736/005-000



Nr kat.: 232-736/005-000/039-000
gniazdo THT; 0.6 x 1.0 mm solder pin; szara

www.wago.com/232-736/005-000/039-000



Nr kat.: 232-738/005-000
gniazdo THT; 0.6 x 1.0 mm solder pin; 8-bieg.; szara

www.wago.com/232-738/005-000



Nr kat.: 232-740/005-000
gniazdo THT; 0.6 x 1.0 mm solder pin; szara

www.wago.com/232-740/005-000



Nr kat.: 232-742/005-000
gniazdo THT; 0.6 x 1.0 mm solder pin; szara

www.wago.com/232-742/005-000



Nr kat.: 232-832/005-000
gniazdo THT; 0.6 x 1.0 mm solder pin; konstrukcja kątowna; raster 7,5 mm; 2-bieg.; szara

www.wago.com/232-832/005-000















Nr kat.: 232-833/005-000
gniazdo THT; 0.6 x 1.0 mm solder pin; konstrukcja kątowna; raster 7,5 mm; 3-bieg.; szara

www.wago.com/232-833/005-000

Dokonywanie zmian zastrzeżone. Należy stosować się do dokumentacji technicznej produktów.

WAGO ELWAG sp. z o. o.
ul. Piękna 58 a
50-506 Wrocław
Tel.: +48 71 3602972 | Fax: +48 71 3602999
Email: wago.elwag@wago.com

Masz pytania dotyczące naszych produktów?
Jesteśmy do Twojej dyspozycji pod numerem telefonu +49 (571) 887-44222.

	Nr kat.: 232-834/005-000 gniazdo THT; 0,6 x 1,0 mm solder pin; konstrukcja kątowna; raster 7,5 mm; 4-bieg.; szara	www.wago.com/232-834/005-000
	Nr kat.: 232-836/005-000 gniazdo THT; 0,6 x 1,0 mm solder pin; konstrukcja kątowna; raster 7,5 mm; 6-bieg.; szara	www.wago.com/232-836/005-000
	Nr kat.: 232-836/005-000/039-000 gniazdo THT; 0,6 x 1,0 mm solder pin; konstrukcja kątowna; Zaczep ryglujący; raster 7,5 mm; 6-bieg.; szara	www.wago.com/232-836/005-000/039-000
	Nr kat.: 232-840/005-000 gniazdo THT; 0,6 x 1,0 mm solder pin; konstrukcja kątowna; raster 7,5 mm; 10-bieg.; szara	www.wago.com/232-840/005-000
	Nr kat.: 232-842/005-000 gniazdo THT; 0,6 x 1,0 mm solder pin; konstrukcja kątowna; raster 7,5 mm; 12-bieg.; szara	www.wago.com/232-842/005-000
	Nr kat.: 722-132/005-000 gniazda do złączek listwowych; 0,6 x 1 mm pins; konstrukcja prosta; 100% ochrony przed błędnym wetknięciem; raster 5 mm; 2-bieg.; jasnoszary	www.wago.com/722-132/005-000
	Nr kat.: 722-132/005-000/039-000 gniazda do złączek listwowych; 0,6 x 1 mm pins; konstrukcja prosta; 100% ochrony przed błędnym wetknięciem; Zaczep ryglujący; raster 5 mm; 2-bieg.; jasnoszary	www.wago.com/722-132/005-000/039-000
	Nr kat.: 722-133/005-000 gniazda do złączek listwowych; 0,6 x 1 mm pins; konstrukcja prosta; 100% ochrony przed błędnym wetknięciem; raster 5 mm; 3-bieg.; jasnoszary	www.wago.com/722-133/005-000
	Nr kat.: 722-133/005-000/039-000 gniazda do złączek listwowych; 0,6 x 1 mm pins; konstrukcja prosta; 100% ochrony przed błędnym wetknięciem; Zaczep ryglujący; raster 5 mm; 3-bieg.; jasnoszary	www.wago.com/722-133/005-000/039-000
	Nr kat.: 722-134/005-000 gniazda do złączek listwowych; 0,6 x 1 mm pins; konstrukcja prosta; 100% ochrony przed błędnym wetknięciem; raster 5 mm; 4-bieg.; jasnoszary	www.wago.com/722-134/005-000
	Nr kat.: 722-134/005-000/039-000 gniazda do złączek listwowych; 0,6 x 1 mm pins; konstrukcja prosta; 100% ochrony przed błędnym wetknięciem; Zaczep ryglujący; raster 5 mm; 4-bieg.; jasnoszary	www.wago.com/722-134/005-000/039-000
	Nr kat.: 722-135/005-000 gniazda do złączek listwowych; 0,6 x 1 mm pins; konstrukcja prosta; 100% ochrony przed błędnym wetknięciem; raster 5 mm; 5-bieg.; jasnoszary	www.wago.com/722-135/005-000
	Nr kat.: 722-135/005-000/039-000 gniazda do złączek listwowych; 0,6 x 1 mm pins; konstrukcja prosta; 100% ochrony przed błędnym wetknięciem; Zaczep ryglujący; raster 5 mm; 5-bieg.; jasnoszary	www.wago.com/722-135/005-000/039-000
	Nr kat.: 722-136/005-000	

Dokonywanie zmian zastrzeżone. Należy stosować się do dokumentacji technicznej produktów.

WAGO ELWAG sp. z o. o.
ul. Piękna 58 a
50-506 Wrocław
Tel.: +48 71 3602972 | Fax: +48 71 3602999
Email: wago.elwag@wago.com

Masz pytania dotyczące naszych produktów?
Jesteśmy do Twojej dyspozycji pod numerem telefonu +49 (571) 887-44222.



gniazda do złączek listwowych; 0.6 x 1 mm pins; konstrukcja prosta; 100% ochrony przed błędnym wetknięciem; raster 5 mm; 6-bieg.; jasnoszary

www.wago.com/722-136/005-000



Nr kat.: 722-136/005-000/039-000
gniazda do złączek listwowych; 0.6 x 1 mm pins; konstrukcja prosta; 100% ochrony przed błędnym wetknięciem; Zaczep ryglujący; raster 5 mm; 6-bieg.; jasnoszary

www.wago.com/722-136/005-000/039-000



Nr kat.: 722-137/005-000
gniazda do złączek listwowych; 0.6 x 1 mm pins; konstrukcja prosta; 100% ochrony przed błędnym wetknięciem; raster 5 mm; 7-bieg.; jasnoszary

www.wago.com/722-137/005-000



Nr kat.: 722-137/005-000/039-000
gniazda do złączek listwowych; 0.6 x 1 mm pins; konstrukcja prosta; 100% ochrony przed błędnym wetknięciem; Zaczep ryglujący; raster 5 mm; 7-bieg.; jasnoszary

www.wago.com/722-137/005-000/039-000



Nr kat.: 722-138/005-000
gniazda do złączek listwowych; 0.6 x 1 mm pins; konstrukcja prosta; 100% ochrony przed błędnym wetknięciem; raster 5 mm; 8-bieg.; jasnoszary

www.wago.com/722-138/005-000



Nr kat.: 722-138/005-000/039-000
gniazda do złączek listwowych; 0.6 x 1 mm pins; konstrukcja prosta; 100% ochrony przed błędnym wetknięciem; Zaczep ryglujący; raster 5 mm; 8-bieg.; jasnoszary

www.wago.com/722-138/005-000/039-000



Nr kat.: 722-139/005-000
gniazda do złączek listwowych; 0.6 x 1 mm pins; konstrukcja prosta; 100% ochrony przed błędnym wetknięciem; raster 5 mm; 9-bieg.; jasnoszary

www.wago.com/722-139/005-000



Nr kat.: 722-139/005-000/039-000
gniazda do złączek listwowych; 0.6 x 1 mm pins; konstrukcja prosta; 100% ochrony przed błędnym wetknięciem; Zaczep ryglujący; raster 5 mm; 9-bieg.; jasnoszary

www.wago.com/722-139/005-000/039-000



Nr kat.: 722-140/005-000
gniazda do złączek listwowych; 0.6 x 1 mm pins; konstrukcja prosta; 100% ochrony przed błędnym wetknięciem; raster 5 mm; 10-bieg.; jasnoszary

www.wago.com/722-140/005-000



Nr kat.: 722-140/005-000/039-000
gniazda do złączek listwowych; 0.6 x 1 mm pins; konstrukcja prosta; 100% ochrony przed błędnym wetknięciem; Zaczep ryglujący; raster 5 mm; 10-bieg.; jasnoszary

www.wago.com/722-140/005-000/039-000



Nr kat.: 722-141/005-000
gniazda do złączek listwowych; 0.6 x 1 mm pins; konstrukcja prosta; 100% ochrony przed błędnym wetknięciem; raster 5 mm; 11-bieg.; jasnoszary

www.wago.com/722-141/005-000



Nr kat.: 722-142/005-000
gniazda do złączek listwowych; 0.6 x 1 mm pins; konstrukcja prosta; 100% ochrony przed błędnym wetknięciem; raster 5 mm; 12-bieg.; jasnoszary

www.wago.com/722-142/005-000



Nr kat.: 722-142/005-007/039-000
gniazda do złączek listwowych; szara













www.wago.com/722-142/005-007/039-000

Nr kat.: 722-143/005-000

Dokonywanie zmian zastrzeżone. Należy stosować się do dokumentacji technicznej produktów.

WAGO ELWAG sp. z o. o.
ul. Piękna 58 a
50-506 Wrocław
Tel.: +48 71 3602972 | Fax: +48 71 3602999
Email: wago.elwag@wago.com

Masz pytania dotyczące naszych produktów?
Jesteśmy do Twojej dyspozycji pod numerem telefonu +49 (571) 887-44222.

	gniazda do złączek listwowych; 0.6 x 1 mm pins; konstrukcja prosta; 100% ochrony przed błędnym wetknięciem; raster 5 mm; 13-bieg.; jasnoszary	www.wago.com/722-143/005-000
	Nr kat.: 722-144/005-000 gniazda do złączek listwowych; 0.6 x 1 mm pins; konstrukcja prosta; 100% ochrony przed błędnym wetknięciem; raster 5 mm; 14-bieg.; jasnoszary	www.wago.com/722-144/005-000
	Nr kat.: 722-144/005-000/039-000 gniazda do złączek listwowych; 0.6 x 1 mm pins; konstrukcja prosta; 100% ochrony przed błędnym wetknięciem; Zaczep ryglujący; raster 5 mm; 14-bieg.; jasnoszary	www.wago.com/722-144/005-000/039-000
	Nr kat.: 722-145/005-000 gniazda do złączek listwowych; 0.6 x 1 mm pins; konstrukcja prosta; 100% ochrony przed błędnym wetknięciem; raster 5 mm; 15-bieg.; jasnoszary	www.wago.com/722-145/005-000
	Nr kat.: 722-146/005-000 gniazda do złączek listwowych; 0.6 x 1 mm pins; konstrukcja prosta; 100% ochrony przed błędnym wetknięciem; raster 5 mm; 16-bieg.; jasnoszary	www.wago.com/722-146/005-000
	Nr kat.: 722-146/005-000/039-000 gniazda do złączek listwowych; 0.6 x 1 mm pins; konstrukcja prosta; 100% ochrony przed błędnym wetknięciem; Zaczep ryglujący; raster 5 mm; 16-bieg.; jasnoszary	www.wago.com/722-146/005-000/039-000
	Nr kat.: 722-150/005-000 gniazda do złączek listwowych; 0.6 x 1 mm pins; konstrukcja prosta; 100% ochrony przed błędnym wetknięciem; raster 5 mm; 20-bieg.; jasnoszary	www.wago.com/722-150/005-000
	Nr kat.: 722-150/005-000/039-000 gniazda do złączek listwowych; 0.6 x 1 mm pins; konstrukcja prosta; 100% ochrony przed błędnym wetknięciem; Zaczep ryglujący; raster 5 mm; 20-bieg.; jasnoszary	www.wago.com/722-150/005-000/039-000
	Nr kat.: 722-232/005-000 gniazda do złączek listwowych; 0.6 x 1 mm pins; konstrukcja kątowa; 100% ochrony przed błędnym wetknięciem; raster 5 mm; 2-bieg.; jasnoszary	www.wago.com/722-232/005-000
	Nr kat.: 722-232/005-000/039-000 gniazda do złączek listwowych; 0.6 x 1 mm pins; konstrukcja kątowa; 100% ochrony przed błędnym wetknięciem; Zaczep ryglujący; raster 5 mm; 2-bieg.; jasnoszary	www.wago.com/722-232/005-000/039-000
	Nr kat.: 722-233/005-000 gniazda do złączek listwowych; 0.6 x 1 mm pins; konstrukcja kątowa; 100% ochrony przed błędnym wetknięciem; raster 5 mm; 3-bieg.; jasnoszary	www.wago.com/722-233/005-000
	Nr kat.: 722-233/005-000/039-000 gniazda do złączek listwowych; 0.6 x 1 mm pins; konstrukcja kątowa; 100% ochrony przed błędnym wetknięciem; Zaczep ryglujący; raster 5 mm; 3-bieg.; jasnoszary	www.wago.com/722-233/005-000/039-000
	Nr kat.: 722-234/005-000 gniazda do złączek listwowych; 0.6 x 1 mm pins; konstrukcja kątowa; 100% ochrony przed błędnym wetknięciem; raster 5 mm; 4-bieg.; jasnoszary	www.wago.com/722-234/005-000

Nr kat.: 722-234/005-000/039-000

Dokonywanie zmian zastrzeżone. Należy stosować się do dokumentacji technicznej produktów.

WAGO ELWAG sp. z o. o.
ul. Piękna 58 a
50-506 Wrocław
Tel.: +48 71 3602972 | Fax: +48 71 3602999
Email: wago.elwag@wago.com

Masz pytania dotyczące naszych produktów?
Jesteśmy do Twojej dyspozycji pod numerem telefonu +49 (571) 887-44222.



gniazda do złączek listwowych; 0,6 x 1 mm pins; konstrukcja kątowa; 100% ochrony przed błędnym wetknięciem; Zaczep ryglujący; raster 5 mm; 4-bieg.; jasnoszary

www.wago.com/722-234/005-000/039-000



Nr kat.: 722-235/005-000

gniazda do złączek listwowych; 0,6 x 1 mm pins; konstrukcja kątowa; 100% ochrony przed błędnym wetknięciem; raster 5 mm; 5-bieg.; jasnoszary

www.wago.com/722-235/005-000



Nr kat.: 722-235/005-000/039-000

gniazda do złączek listwowych; 0,6 x 1 mm pins; konstrukcja kątowa; 100% ochrony przed błędnym wetknięciem; Zaczep ryglujący; raster 5 mm; 5-bieg.; jasnoszary

www.wago.com/722-235/005-000/039-000



Nr kat.: 722-236/005-000

gniazda do złączek listwowych; 0,6 x 1 mm pins; konstrukcja kątowa; 100% ochrony przed błędnym wetknięciem; raster 5 mm; 6-bieg.; jasnoszary

www.wago.com/722-236/005-000



Nr kat.: 722-236/005-000/039-000

gniazda do złączek listwowych; 0,6 x 1 mm pins; konstrukcja kątowa; 100% ochrony przed błędnym wetknięciem; Zaczep ryglujący; raster 5 mm; 6-bieg.; jasnoszary

www.wago.com/722-236/005-000/039-000



Nr kat.: 722-237/005-000

gniazda do złączek listwowych; 0,6 x 1 mm pins; konstrukcja kątowa; 100% ochrony przed błędnym wetknięciem; raster 5 mm; 7-bieg.; jasnoszary

www.wago.com/722-237/005-000



Nr kat.: 722-237/005-000/039-000

gniazda do złączek listwowych; 0,6 x 1 mm pins; konstrukcja kątowa; 100% ochrony przed błędnym wetknięciem; Zaczep ryglujący; raster 5 mm; 7-bieg.; jasnoszary

www.wago.com/722-237/005-000/039-000



Nr kat.: 722-238/005-000

gniazda do złączek listwowych; 0,6 x 1 mm pins; konstrukcja kątowa; 100% ochrony przed błędnym wetknięciem; raster 5 mm; 8-bieg.; jasnoszary

www.wago.com/722-238/005-000



Nr kat.: 722-239/005-000

gniazda do złączek listwowych; 0,6 x 1 mm pins; konstrukcja kątowa; 100% ochrony przed błędnym wetknięciem; raster 5 mm; 9-bieg.; jasnoszary

www.wago.com/722-239/005-000



Nr kat.: 722-239/005-000/039-000

gniazda do złączek listwowych; 0,6 x 1 mm pins; konstrukcja kątowa; 100% ochrony przed błędnym wetknięciem; Zaczep ryglujący; raster 5 mm; 9-bieg.; jasnoszary

www.wago.com/722-239/005-000/039-000



Nr kat.: 722-240/005-000

gniazda do złączek listwowych; 0,6 x 1 mm pins; konstrukcja kątowa; 100% ochrony przed błędnym wetknięciem; raster 5 mm; 10-bieg.; jasnoszary

www.wago.com/722-240/005-000



Nr kat.: 722-240/005-000/039-000

gniazda do złączek listwowych; 0,6 x 1 mm pins; konstrukcja kątowa; 100% ochrony przed błędnym wetknięciem; Zaczep ryglujący; raster 5 mm; 10-bieg.; jasnoszary

www.wago.com/722-240/005-000/039-000



Nr kat.: 722-241/005-000

gniazda do złączek listwowych; 0,6 x 1 mm pins; konstrukcja kątowa; 100% ochrony przed błędnym wetknięciem; raster 5 mm; 11-bieg.; jasnoszary

www.wago.com/722-241/005-000

Nr kat.: 722-242/005-000

Dokonywanie zmian zastrzeżone. Należy stosować się do dokumentacji technicznej produktów.

WAGO ELWAG sp. z o. o.
ul. Piękna 58 a
50-506 Wrocław
Tel.: +48 71 3602972 | Fax: +48 71 3602999
Email: wago.elwag@wago.com



Masz pytania dotyczące naszych produktów?
Jesteśmy do Twojej dyspozycji pod numerem telefonu +49 (571) 887-44222.

	gniazda do złączek listwowych; 0.6 x 1 mm pins; konstrukcja kątowna; 100% ochrony przed błędnym wetknięciem; raster 5 mm; 12-bieg.; jasnoszary	www.wago.com/722-242/005-000
	Nr kat.: 722-242/005-000/039-000 gniazda do złączek listwowych; 0.6 x 1 mm pins; konstrukcja kątowna; 100% ochrony przed błędnym wetknięciem; Zaczep ryglujący; raster 5 mm; 12-bieg.; jasnoszary	www.wago.com/722-242/005-000/039-000
	Nr kat.: 722-243/005-000 gniazda do złączek listwowych; 0.6 x 1 mm pins; konstrukcja kątowna; 100% ochrony przed błędnym wetknięciem; raster 5 mm; 13-bieg.; jasnoszary	www.wago.com/722-243/005-000
	Nr kat.: 722-244/005-000 gniazda do złączek listwowych; 0.6 x 1 mm pins; konstrukcja kątowna; 100% ochrony przed błędnym wetknięciem; raster 5 mm; 14-bieg.; jasnoszary	www.wago.com/722-244/005-000
	Nr kat.: 722-244/005-000/039-000 gniazda do złączek listwowych; 0.6 x 1 mm pins; konstrukcja kątowna; 100% ochrony przed błędnym wetknięciem; Zaczep ryglujący; raster 5 mm; 14-bieg.; jasnoszary	www.wago.com/722-244/005-000/039-000
	Nr kat.: 722-246/005-000 gniazda do złączek listwowych; 0.6 x 1 mm pins; konstrukcja kątowna; 100% ochrony przed błędnym wetknięciem; raster 5 mm; 16-bieg.; jasnoszary	www.wago.com/722-246/005-000
	Nr kat.: 722-246/005-000/039-000 gniazda do złączek listwowych; 0.6 x 1 mm pins; konstrukcja kątowna; 100% ochrony przed błędnym wetknięciem; Zaczep ryglujący; raster 5 mm; 16-bieg.; jasnoszary	www.wago.com/722-246/005-000/039-000
	Nr kat.: 722-250/005-000 gniazda do złączek listwowych; 0.6 x 1 mm pins; konstrukcja kątowna; 100% ochrony przed błędnym wetknięciem; raster 5 mm; 20-bieg.; jasnoszary	www.wago.com/722-250/005-000



Protective Warning Marker

	Nr kat.: 280-415 zaślepka ostrzegawcza; z czarną błyskawicą; do 5 złączek; żółty	www.wago.com/280-415
--	--	--

tools

	Nr kat.: 210-657 przyrząd montażowy; klinga 3,5 x 0,5 mm; z izolowanym trzpieniem; wersja krótka	www.wago.com/210-657
	Nr kat.: 210-658 przyrząd montażowy; klinga 3,5 x 0,5 mm; z izolowanym trzpieniem; konstrukcja kątowna; wersja krótka	www.wago.com/210-658
	Nr kat.: 210-720 przyrząd montażowy; klinga 3,5 x 0,5 mm; z izolowanym trzpieniem	www.wago.com/210-720

assembling

	Nr kat.: 209-106 podstawka dystansowa; do izolowanego montażu szyn TS 35; szara	www.wago.com/209-106
	Nr kat.: 249-116 bezsrubowa blokada końcowa; szer. 6 mm; na szynę TS 35 x 15 i 35 x 7,5; szara	www.wago.com/249-116

Dokonywanie zmian zastrzeżone. Należy stosować się do dokumentacji technicznej produktów.

WAGO ELWAG sp. z o. o.
ul. Piękna 58 a
50-506 Wrocław
Tel.: +48 71 3602972 | Fax: +48 71 3602999
Email: wago.elwag@wago.com

Masz pytania dotyczące naszych produktów?
Jesteśmy do Twojej dyspozycji pod numerem telefonu +49 (571) 887-44222.



Nr kat.: 709-154

pokrywa; typ 2; do wspornika pokrywy listwy zaciskowej typ 2; dł. 1 m; transparentny

www.wago.com/709-154

Insulation stop



Nr kat.: 280-470

blokada izolacji; 0,08 - 0,2 mm² "j" (0,14 mm² "l"); 5 szt. / pasek; białywww.wago.com/280-470

Nr kat.: 280-471

blokada izolacji; 0,25 - 0,5 mm²; 5 szt. / pasek; jasnoszarywww.wago.com/280-471

Nr kat.: 280-472

blokada izolacji; 0,75 - 1 mm²; 5 szt. / pasekwww.wago.com/280-472

Push-In type wire jumper



Nr kat.: 249-123

Wtykane mostki przewodowe; 0,75 mm²; z izolacją; dł. 180 mm; czarnywww.wago.com/249-123

Nr kat.: 249-125

Wtykane mostki przewodowe; z izolacją; dł. 60 mm; czarny

www.wago.com/249-125

Nr kat.: 249-126

Wtykane mostki przewodowe; 0,75 mm²; z izolacją; dł. 110 mm; czarnywww.wago.com/249-126

Nr kat.: 249-127

Wtykane mostki przewodowe; 0,75 mm²; z izolacją; dł. 250 mm; czarnywww.wago.com/249-127

End plate



Nr kat.: 280-336

Ścianka dystansowa; gr. 1,1 mm; pomarańczowa

www.wago.com/280-336Do pobrania
Dokumentacja

Bid Text

280-551	2019-02-19	xml	Do pobrania
GAEB X81 - Datei		3,4 kB	

280-551	2017-03-02	doc	Do pobrania
doc - Datei		25,1 kB	

Dodatkowe informacje

Technical explanations	2019-04-03	pdf	Do pobrania
		2,1 MB	

Dane CAD/CAE

Dane CAD

Dokonywanie zmian zastrzeżone. Należy stosować się do dokumentacji technicznej produktów.

WAGO ELWAG sp. z o. o.
ul. Piękna 58 a
50-506 Wrocław
Tel.: +48 71 3602972 | Fax: +48 71 3602999
Email: wago.elwag@wago.com

Masz pytania dotyczące naszych produktów?
Jesteśmy do Twojej dyspozycji pod numerem telefonu +49 (571) 887-44222.

2D/3D Models 280-551

[URL](#)

[Do pobrania](#)

CAE data

EPLAN Data Portal 280-551

[URL](#)

[Do pobrania](#)

WSCAD Universe 280-551

[URL](#)

[Do pobrania](#)

ZUKEN Portal 280-551

[URL](#)

[Do pobrania](#)

Wskazówki dotyczące obsługi

Montaż

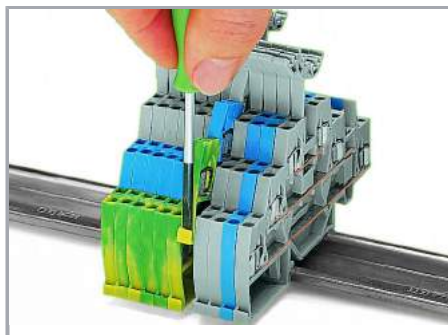
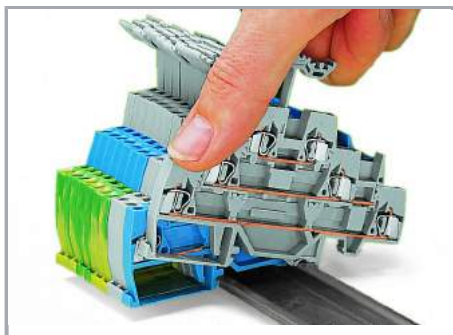

Montaż zatrzaskowy złączki na szynie

Demontaż pojedynczej złączki z listwy zaciskowej

Podłączanie przewodów

Dokonywanie zmian zastrzeżone. Należy stosować się do dokumentacji technicznej produktów.

WAGO ELWAG sp. z o. o.
ul. Piękna 58 a
50-506 Wrocław
Tel.: +48 71 3602972 | Fax: +48 71 3602999
Email: wago.elwag@wago.com

Masz pytania dotyczące naszych produktów?
Jesteśmy do Twojej dyspozycji pod numerem telefonu +49 (571) 887-44222.

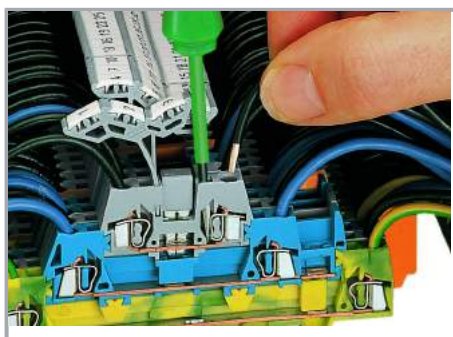

Zacisk CAGE CLAMP®

Montaż przewodów

Przy zastosowaniu przewodów o przekroju znamionowym z zaciśniętą tulejką, należy wybrać złączkę o jeden stopień przekroju mniejszą.

Mostkowanie

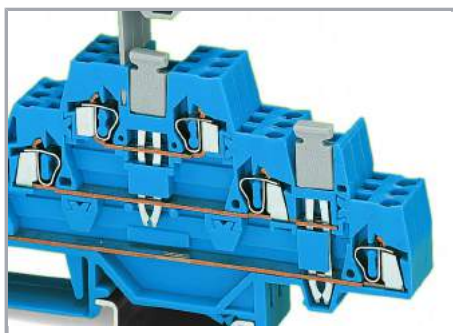

Odpowiadające sobie poziomy sąsiadujących ze sobą złączek trzypiętrowych można łączyć przy użyciu mostków poprzecznych, zaś poszczególne poziomy w obrębie tej samej złączki – poprzez mostki pionowe. Stwarza to możliwość podłączenia do jednej złączki nawet 6 przewodów na tym samym potencjale.

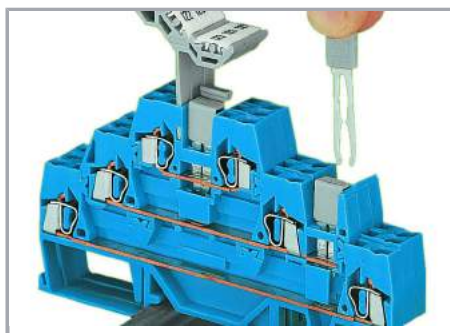

Równoczesne zastosowanie mostków poprzecznych i pionowych

Dokonywanie zmian zastrzeżone. Należy stosować się do dokumentacji technicznej produktów.

WAGO ELWAG sp. z o. o.
ul. Piękna 58 a
50-506 Wrocław
Tel.: +48 71 3602972 | Fax: +48 71 3602999
Email: wago.elwag@wago.com

Masz pytania dotyczące naszych produktów?
Jesteśmy do Twojej dyspozycji pod numerem telefonu +49 (571) 887-44222.

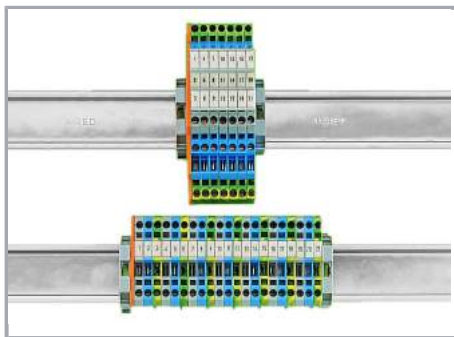

Dzięki zastosowaniu złączek trzypiętrowych oszczędność miejsca na szynie montażowej wynosi 67%.

Oznaczenie

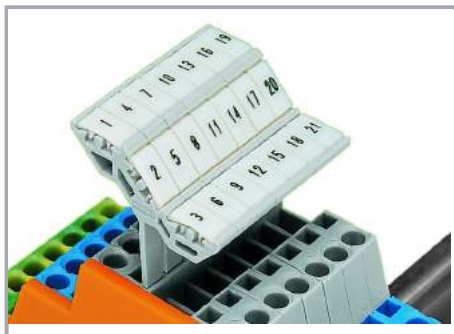

Opis za pomocą oznaczników WMB

Dokonywanie zmian zastrzeżone. Należy stosować się do dokumentacji technicznej produktów.

WAGO ELWAG sp. z o. o.
ul. Piękna 58 a
50-506 Wrocław
Tel.: +48 71 3602972 | Fax: +48 71 3602999
Email: wago.elwag@wago.com

Masz pytania dotyczące naszych produktów?
Jesteśmy do Twojej dyspozycji pod numerem telefonu +49 (571) 887-44222.