







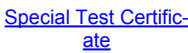
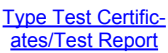

Obudowa nadbudowywana z materiału izolacyjnego Stopień ochrony IP55 z zaciskiem N i PE zamykana w pozycji O 54 mm z metrycznym izolator przepustowy Brak dopuszczenia UL-/CSA

kategoria produktu	Obudowa
oznaczenie produktu	Obudowa nadbudowywana z materiału izolacyjnego
wykonanie produktu	Montaż
Ogólne dane techniczne	
funkcja produktu funkcja ZATRZYMANIE AWARYJNE	Nie
stopień ochrony IP obudowy	IP55
Dyrektywa RoHS (data)	07/01/2006
materiał obudowy	Tworzywo
Instalacja/ Mocowanie/ Wymiary	
wysokość	155 mm
szerokość	85 mm
głębokość	126 mm

Zezwolenia Certyfikaty

General Product Approval	Test Certificates
 EG-Konf.	 Confirmation
	 Special Test Certificate
	 Type Test Certificate/Test Report

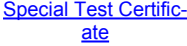
Marine / Shipping	other	Railway
 ABS	 Miscellaneous	 VDE
	 Confirmation	 Special Test Certificate

Environment

[Environmental Confirmations](#)

Więcej informacji

Informacje dotyczące opakowania
[Informacje dotyczące opakowania](#)
 Information- and Downloadcenter
<https://www.siemens.com/ic10>
 Industry Mall (System zamawiania online)
<https://mall.industry.siemens.com/mall/pl/pl/Catalog/product?mlfb=3RV1923-1CA00>

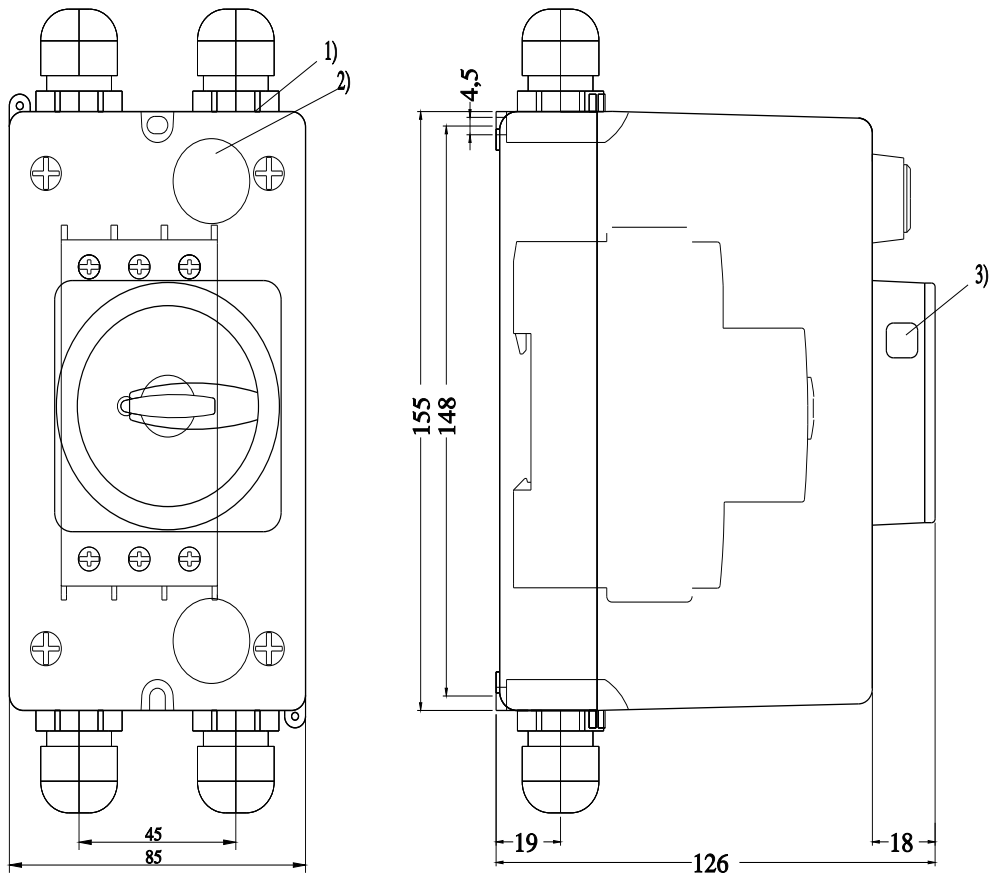

- 1) Ausbrechoeffnung fuer Verschraubung M25
- 2) Ausbrechoeffnung fuer rueckseitige Leitungseinfuehrung
- 3) Oeffnung fuer Vorhaengeschloss mit Buegeldurchmesser max. 8 mm

Ostatnia zmiana:

10.01.2024