

SAC-3P- 5,0-PVC/M 8FR - Kabel czujnika/urządzenia wykonawczego



1403253

<https://www.phoenixcontact.com/pl/produkty/1403253>

Dane zawarte w tym dokumencie PDF zostały wygenerowane z naszego katalogu online. Kompletne dane znajdują się w dokumentacji użytkownika. Obowiązują ogólne warunki użytkowania dla materiałów pobieranych.

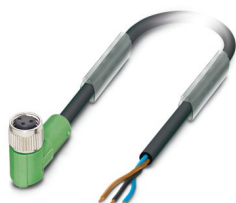

Kabel czujnika/urządzenia wykonawczego, 3-bieg., PCW, czarny RAL 9005, wolny koniec przewodu, na Gniazdo kątowy M8, kodowanie: A, długość kabla: 5 m

Korzyści

- Wygoda i bezpieczeństwo: elektryczne komponenty wtykowe sprawdzone w 100 %

Dane handlowe

Numer artykułu	1403253
Jednostka opakowania	1 Szt.
Minimalne zamówienie	1 Szt.
Klucz sprzedaży	BF1BBA
Klucz produktu	AF1BBA
GTIN	4046356645553
Waga jednej sztuki (z opakowaniem)	130,1 g
Waga jednej sztuki (bez opakowania)	124,6 g
Numer taryfy celnej	85444290
Kraj pochodzenia	DE

SAC-3P- 5,0-PVC/M 8FR - Kabel czujnika/urządzenia wykonawczego



1403253

<https://www.phoenixcontact.com/pl/produkty/1403253>

Dane techniczne

Właściwości produktu

Typ produktu	Kabel do czujników/urządzeń wykonawczych
Zastosowanie	Standard
Liczba biegunów	3
Ilość odejść kablowych	1
Ekranowany	nie
Kodowanie	A

Właściwości izolacji

Kategoria przepięciowa	II
Stopień zabrudzenia	3

Dane materiału

Klasa palności wg UL 94	HB
Materiał uszczelki	NBR
materiał uchwytu	TPU, trudnozapalny, samogasnący
materiał styku	CuSn
materiał powierzchni styku	Ni/Au
materiał uchwytu styków	TPU GF
Materiał przepustu	Odlew ciśnieniowy, niklowany

Parametry elektryczne

Rezystancja izolacji	$\geq 100 \text{ M}\Omega$
Napięcie znamionowe U_N	48 V AC 60 V DC
Prąd znamionowy I_N	4 A

Parametry mechaniczne

Dane mechaniczne

Liczba cykli wtykania	≥ 100
-----------------------	------------

Sygnalizacja

Wskaźnik stanu	nie
Wskaźnik statusu	nie

Złącze

Przyłącze 1

Konstrukcja	wolny koniec przewodu
-------------	-----------------------

Przyłącze 2

SAC-3P- 5,0-PVC/M 8FR - Kabel czujnika/urządzenia wykonawczego

1403253

<https://www.phoenixcontact.com/pl/produkty/1403253>

Konstrukcja	Gniazdo kątowy M8
Liczba biegunów	3
Rodzaj kodowania	A

Kabel/przewód

Długość przewodów	5 m
-------------------	-----

PCW szary [PVC]

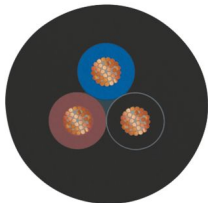
Rysunek wymiarowy	
Waga przewodu	29 kg/km
Liczba biegunów	3
Ekranowany	nie
Typ przewodu	PCW szary [PVC]
Budowa linki przewodu sygnałowego	14x 0,15 mm
przewód sygnałowy AWG	24
Przekrój przewodu	3x 0,25 mm ² (Przewód sygnałowy)
Średnica żyły łącznie z izolacją	1,17 mm ±0,05 mm
Zewnętrzna średnica przewodu	4,20 mm ±0,15 mm
ślazecz zewnętrzny, materiał	PCW
ślazecz zewnętrzny, kolor	czarny RAL 9005
Materiał przewodu	błyszcząca skrętka Cu
materiał izolacji żył	PCW
Pojedyncze żyły, kolor	brązowy, niebieski, czarny
Grubość ścianki izolacji	≥ 0,23 mm (Izolacja żył)
Grubość ścianki, ślazecz zewnętrzny	≥ 0,76 mm
skręt całkowity	3 żyły skręcone wzdłuż
maksymalny opór przewodu	maks. 79 Ω/km (przy 20 °C)
Rezystancja izolacji	≥ 100 MΩ*km (przy 20 °C)
Napięcie znamionowe kabla	≥ 300 V
Napięcie probiercze	≤ 3000 V
Najmniejszy promień gięcia, ułożenie na stałe	13 mm
odporność na rozprzestrzenianie się płomienia	Wg UL-Style 2464
olejoodporność	EN 60811-2-1
Temperatura otoczenia (praca)	-25 °C ... 80 °C (Kabel, ułożenie stałe) -10 °C ... 80 °C (Kabel, ułożenie ruchome)

SAC-3P- 5,0-PVC/M 8FR - Kabel czujnika/urządzenia wykonawczego



1403253

<https://www.phoenixcontact.com/pl/produkty/1403253>

Warunki środowiskowe i żywotność

Warunki otoczenia

Stopień ochrony	IP65
	IP67
	IP68
Temperatura otoczenia (praca) (Wtyk / gniazdo)	-25 °C ... 90 °C (Wtyk męski/gniazdo)

Normy i przepisy

M8

Oznaczenie normy	Łącznik wtykowy M8
Normy/przepisy	IEC 61076-2-104

SAC-3P- 5,0-PVC/M 8FR - Kabel czujnika/urządzenia wykonawczego

1403253

<https://www.phoenixcontact.com/pl/produkty/1403253>

Rysunki

Rysunek wymiarowy

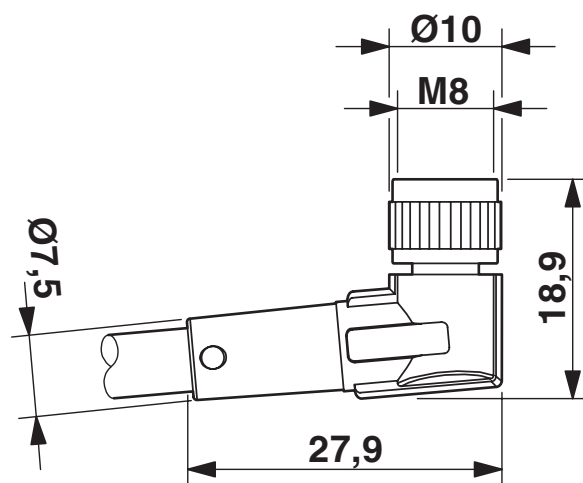

Gniazdo M8x1, kątowne

Rysunek schematyczny

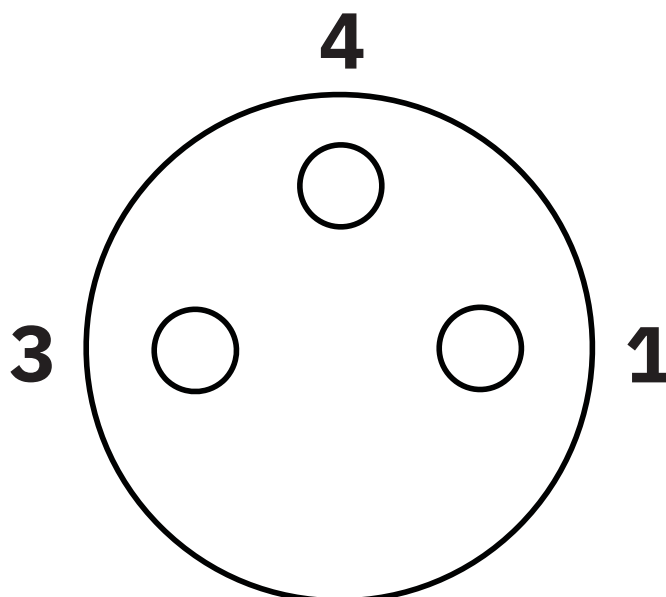

Układ styków, gniazdo M8, 3-biegunowe, widok od strony gniazda

SAC-3P- 5,0-PVC/M 8FR - Kabel czujnika/urządzenia wykonawczego

1403253

<https://www.phoenixcontact.com/pl/produkty/1403253>

Schemat

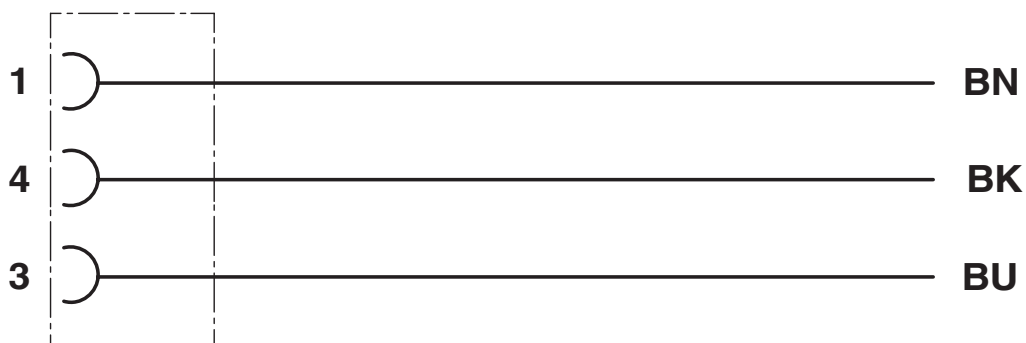

Przyporządkowanie styków wtyków / gniazd m8

SAC-3P- 5,0-PVC/M 8FR - Kabel czujnika/urządzenia wykonawczego





1403253

<https://www.phoenixcontact.com/pl/produkty/1403253>

Dopuszczenia

📄 To download certificates, visit the product detail page: <https://www.phoenixcontact.com/pl/produkty/1403253>

 UL Listed ID dopuszczenia: FILE E 221474				
	Napięcie znamionowe U_N	Prąd znamionowy I_N	Przekrój AWG	Przekrój mm^2
	60 V	4 A	-	-

 cUL Listed ID dopuszczenia: FILE E 221474				
	Napięcie znamionowe U_N	Prąd znamionowy I_N	Przekrój AWG	Przekrój mm^2
	60 V	4 A	-	-

 EAC-RoHS ID dopuszczenia: RU D-DE.HB35.B.00387				
--	--	--	--	--

SAC-3P- 5,0-PVC/M 8FR - Kabel czujnika/urządzenia wykonawczego



1403253

<https://www.phoenixcontact.com/pl/produkty/1403253>

Klasyfikacje

ECLASS

ECLASS-13.0

27060311

ETIM

ETIM 9.0

EC001855

UNSPSC

UNSPSC 21.0

26121600

SAC-3P- 5,0-PVC/M 8FR - Kabel czujnika/urządzenia wykonawczego



1403253

<https://www.phoenixcontact.com/pl/produkty/1403253>

Environmental product compliance

EU RoHS

Spełnia wymagania dyrektywy RoHS	Tak, Brak zwolnień/wyłączeń
----------------------------------	-----------------------------

China RoHS

Environment friendly use period (EFUP)	EFUP-E
	Brak substancji niebezpiecznych powyżej wartości granicznych

EU REACH SVHC

Informacja o substancji z listy kandydackiej REACH (nr CAS)	Brak substancji o stężeniu masowym powyżej 0,1%
---	---

EF3.0 Zmiana klimatu

CO2e kg	1,177 kg CO2e
---------	---------------

Phoenix Contact 2025 © - Wszelkie prawa zastrzeżone
<https://www.phoenixcontact.com>

PHOENIX CONTACT Sp. z o.o.
ul. Bierutowska 57-59, Budynek nr 3/A
51-317 Wrocław
71/ 39 80 410
pxcpl@phoenixcontact.pl